



Freezevan ApS

Ersatzteilliste für

**Bofrost Tiefkühllaufbau
MB & Iveco**

Deutsch Version
2012-01

Freezevan ApS

Ny Stenderupvej 7 - DK-5672 Broby

Tlf.: +45 62 63 20 40

E-mail: info@freezevan.dk - www.freezevan.dk

Aufbau außen

Kotflügel und Auftritte

1.1

Außen beleuchtung

1.2

Tür

1.3

Aufbau innen

Innenbeleuchtung

2.1

Regalboden

2.2

Kunststoffroste

2.3

Andere Sachen

2.4

Kälte und E-kasten

Kälteanlage

3.1

E-kasten

3.2

Zentralverriegelung

3.3

Technische Beilage

E-kasten

4.1



Kotflügel

Artikel-Nr.: 15002014 - Blau
Artikel-Nr.: 15002016 - Schwarz



Beschlag für Kotflügel

Artikel-Nr.: 17005043



Winkel für Auftritte

Artikel-Nr.: 17005026



Auftritte hinter links

Artikel-Nr.: 17005052 - MB
Artikel-Nr.: 17005058 - IVECO

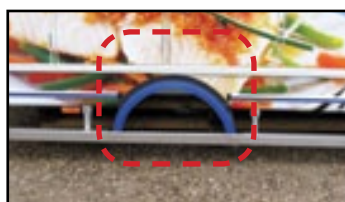

Auftritte mitte links

Artikel-Nr.: 17005051 - MB
Artikel-Nr.: 17005051- IVECO



Auftritte vorne links

Artikel-Nr.: 17005050 - MB
Artikel-Nr.: 17005056 - IVECO



Auftritte hinter recht

Artikel-Nr.: 17005055 - MB
Artikel-Nr.: 17005061 - IVECO

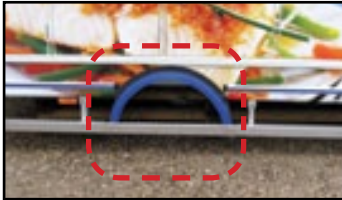

Auftritte mitte recht

Artikel-Nr.: 17005051 - MB
Artikel-Nr.: 17005051 - IVECO

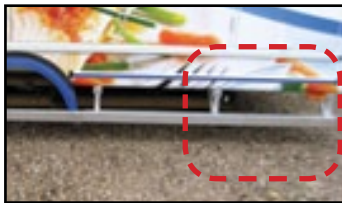

Auftritte vorne recht

Artikel-Nr.: 17005053 - MB
Artikel-Nr.: 17005059 - IVECO



Strebe für Auftritte

Artikel-Nr.: 17000001 - recht
Artikel-Nr.: 17000002 - links



Schmutzfänger

Artikel-Nr.: 15002001
Befestigung sieht:
Artikel-Nr.: 17005045/17005046



Winkel für Befestigung Schmutzfänger

Artikel-Nr.: 17005045



Schiene für Befestigung Schmutzfänger

Artikel-Nr.: 17005046



Seitenmarkierungsleuchten

Artikel-Nr.: 05000050



Beschlag für Seitenmarkierung

Artikel-Nr.: 17005047



Kennzeichenleuchten LED

Artikel-Nr.: 05000001



Kennzeichenleuchten

Artikel-Nr.: 05000002



Birne für 05000002 - Kennzeichenleuchten

Artikel-Nr.: 05000101



Grün Kontrol Lampe Stirnwand

Artikel-Nr.: 05000020



Birne für Kontrol Lampe

Artikel-Nr.: 05000021



Lampen Träger hinten

Artikel-Nr.: 17000025
Für MB



Lampen Träger hinten - "TÜV-geprüft"

Artikel-Nr.: 17000050 - MB
Artikel-Nr.: 17000060 - IVECO



Tür

Artikel-Nr.: 01105000 - recht und links
 Artikel-Nr.: 01305000 - maschinenraum



Gummilippen

Artikel-Nr.: 15000304 - gross
 Artikel-Nr.: 15000305 - klein



Scharniere

Artikel-Nr.: 09000080



Türgriffe

Artikel-Nr.: 09000100



TürSchloss

Artikel-Nr.: 09000120 - 10 stück



Tür Halter

Artikel-Nr.: 09000112 - komplett



Halter für Türhalter

Artikel-Nr.: 15003002



Tür Stop

Artikel-Nr.: 15002009



Kleber für Gummilippen

Artikel-Nr.: 30000100



Schloss Keil

Artikel-Nr.: 15003000



Weisse silikone

Artikel-Nr.: 30000201



Außen Termometer

Artikel-Nr.: 07000250



Leisten für Transportkörbe

Artikel-Nr.: 20000060



Regenleisten

Artikel-Nr.: 20000060



Endteil für Leisten für Transportkörbe

Artikel-Nr.: 15002004



Endteil für Korbanschlagsleisten

Artikel-Nr.: 15000050

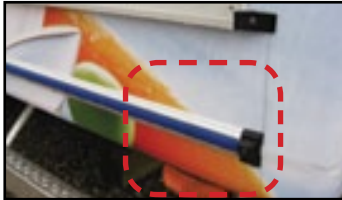

Korbanschlagsleisten

Artikel-Nr.: 2000061



Blau Einsatz für Korbanschlagsleisten

Artikel-Nr.: 15000308 - Blau



Gummifeder für montage an Fahrgestell

Artikel-Nr.: 15002000



Innen Lampen

Artikel-Nr.: 05000004



Birne für Innenbeleuchtung

Artikel-Nr.: 05000100



Innenleuchte, LED kit

Artikel-Nr.: 05000000



Umbausatz, LED

Artikel-Nr.: 05000010



Regalboden für Maschinenraum

Artikel-Nr.: 03000250

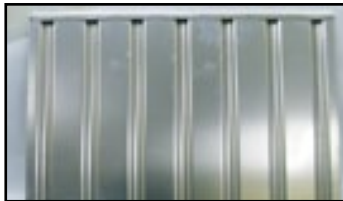

Regalboden für Innenraum

Artikel-Nr.: 17005038



Regalträger für Maschinenraum

Artikel-Nr.: 17005040 - recht
Artikel-Nr.: 17005041 - center



Regalträger für Innenraum

Artikel-Nr.: 17005037



Kunststoffroste

Artikel-Nr.: 1500000



Deckel für Abflussrohr

Artikel-Nr.: 15002003



Einstieg Griffe

Artikel-Nr.: 09000108



Verdichter

Artikel-Nr.: 07000010



Verflüssiger

Artikel-Nr.: 07000020



Lüfter

Artikel-Nr.: 07000091



Schauglas mit Indikator

Artikel-Nr.: 07000060



Trockner

Artikel-Nr.: 07000070



Hochdruckshalter

Artikel-Nr.: 07000080



Niederdruckschalter KP 2

Artikel-Nr.: 07000081



Thermostat EKC 315

Artikel-Nr.: 07000160



Expansionsventil AKV 10-4

Artikel-Nr.: 07000120



Spulen für Expansionsventil 24V/20W

Artikel-Nr.: 07000121



Sensor für Temperatur AKS 11

Artikel-Nr.: 07000130



Drucktransmitter AKS 32R

Artikel-Nr.: 07000140

Artikel-Nr.: 07000150 - kabel



Eutektische Platten 1660x630x23mm.

Artikel-Nr.: 07000000

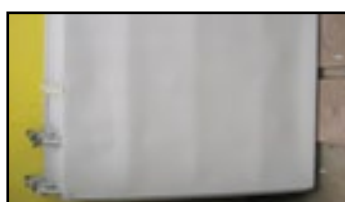

Eutektische Platten 770x630x23mm.

Artikel-Nr.: 07000001

E-kasten komplet

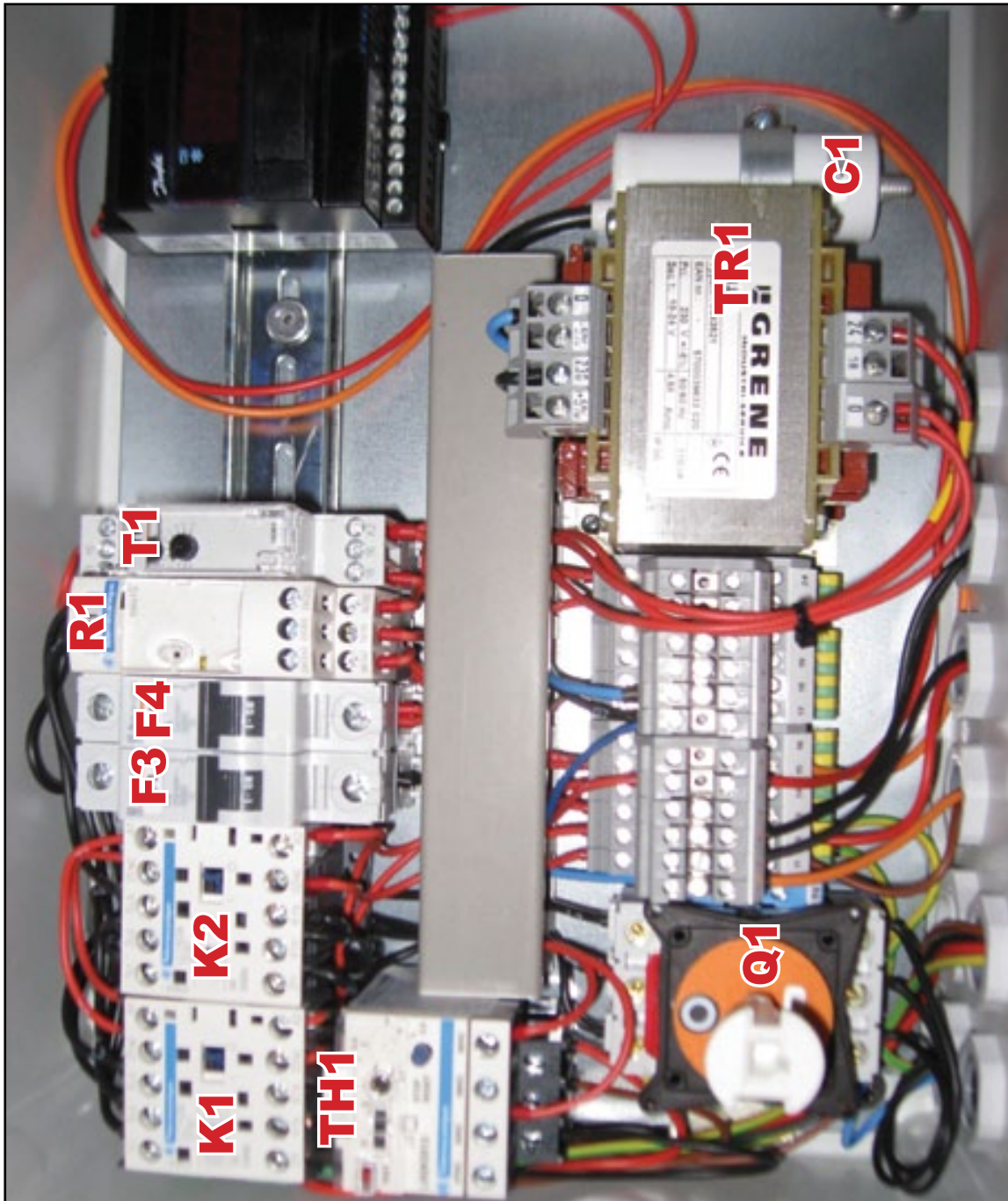

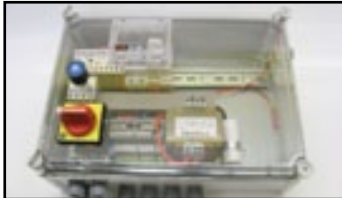

E-kasten komplet

Artikel-Nr.: 05000330



Anschluss Kabel 5-Phasen

Artikel-Nr.: 05000331



Steckdose 5-Phasen für Stirnwand

Artikel-Nr.: 05000334



Trafo 230/18-24V 110VA

Artikel-Nr.: 05000335
TR1



Thermostat und Regler für Expansionsventil EKC 315

Artikel-Nr.: 07000160



Aut.sikring Schnei. 1P 2A C

Artikel-Nr.: 05000336
F3

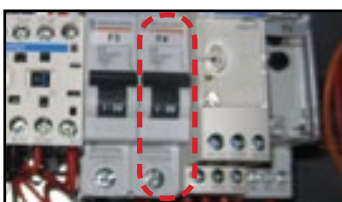

Aut.sikring Schnei. 1P 6A C

Artikel-Nr.: 05000337
F4



Zeit Relais RTA

Artikel-Nr.: 05000338
T1



Thermorelais LR2K0312

Artikel-Nr.: 05000339
TH1



Kontrolrelais 3-Phasen 200/500V

Artikel-Nr.: 05000340
R1



Schalt / schütz Schnei. 9A 1B 24VAC

Artikel-Nr.: 05000341
K1
K2

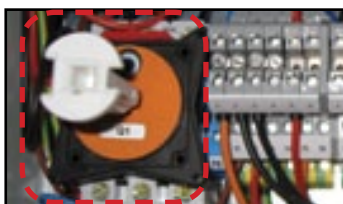

Schalter 12A 3P

Artikel-Nr.: 05000342
Q1



Betriebs Kondensator 8uF

Artikel-Nr.: 05000343
C1



Zentralverriegelung Motor

Artikel-Nr.: 09001002



Zentralverriegelung Fernbedienung (Hand)

Artikel-Nr.: 09001005



Zentralverriegelung Empfänger

Artikel-Nr.: 09001000



Haken an Tür

Artikel-Nr.: 15003001

Komponente Liste Freezevan – Bofrost**Von Produktion Nummer 068-2008**

| Nummer | Beschreibung | Komponent Nummer |
|----------|-------------------------------------|------------------|
| 05000336 | Aut. Sicherung Schnei. 1P 2A C | F3 |
| 05000337 | Aut. Sicherung Schnei. 1P 6A C | F4 |
| 05000338 | Zeit Relais RTB 0,1..100t | T1 |
| 05000339 | Thermo Relais Schnei. 3,7-5,5A | TH1 |
| 05000340 | Kontrolle Relais 3-Phase 200/500V | R1 |
| 05000341 | Schalterschütz Schnei. 9A 1B 24VAC | K1 & K2 |
| 05000342 | Schalter 12A 3P o/Griff | Q1 |
| 05000335 | Sicherheit Trafo 110VA 230V/ 18-24V | TR1 |
| 05000343 | Betriebs Kondensator 8uF | C1 |

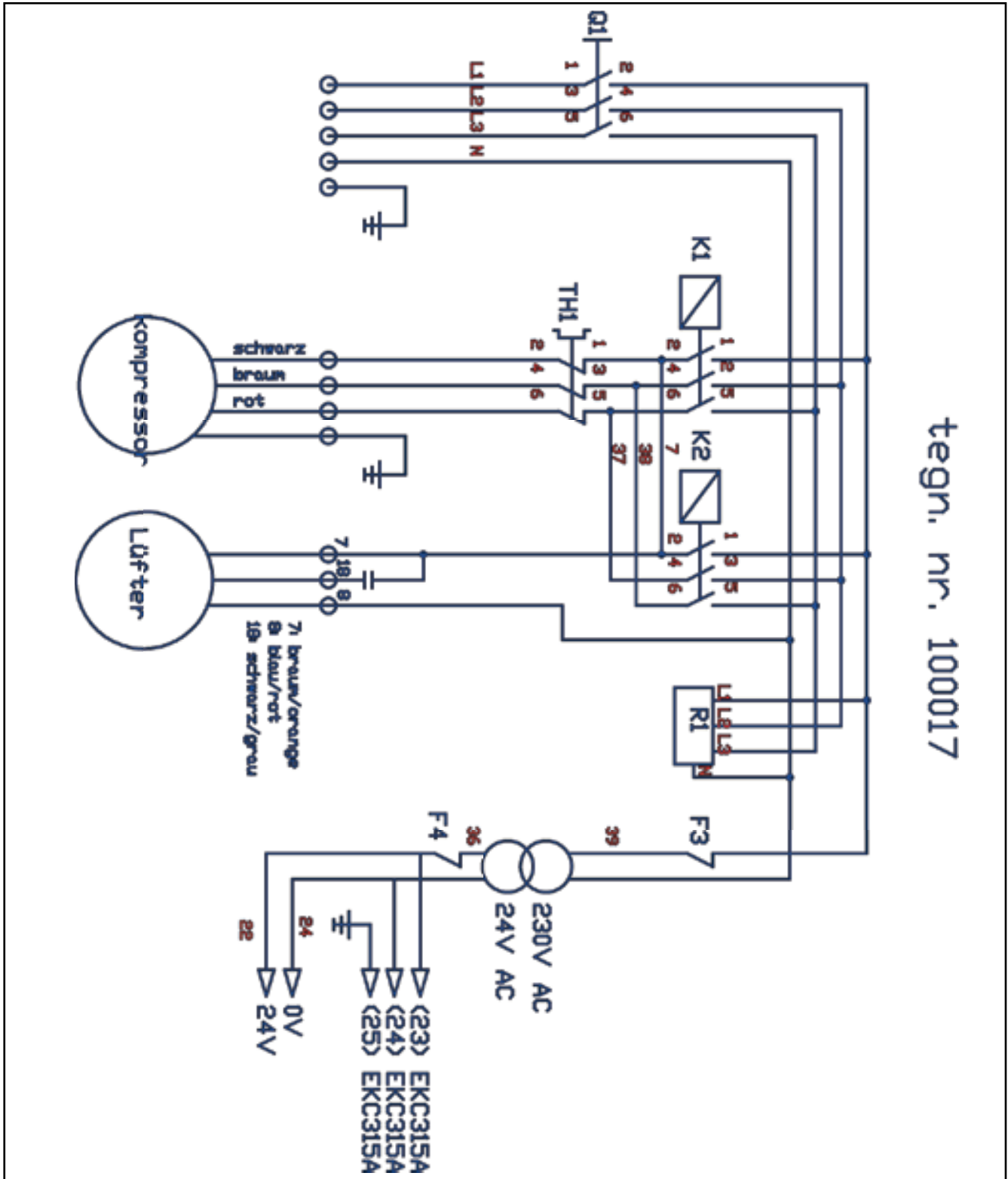

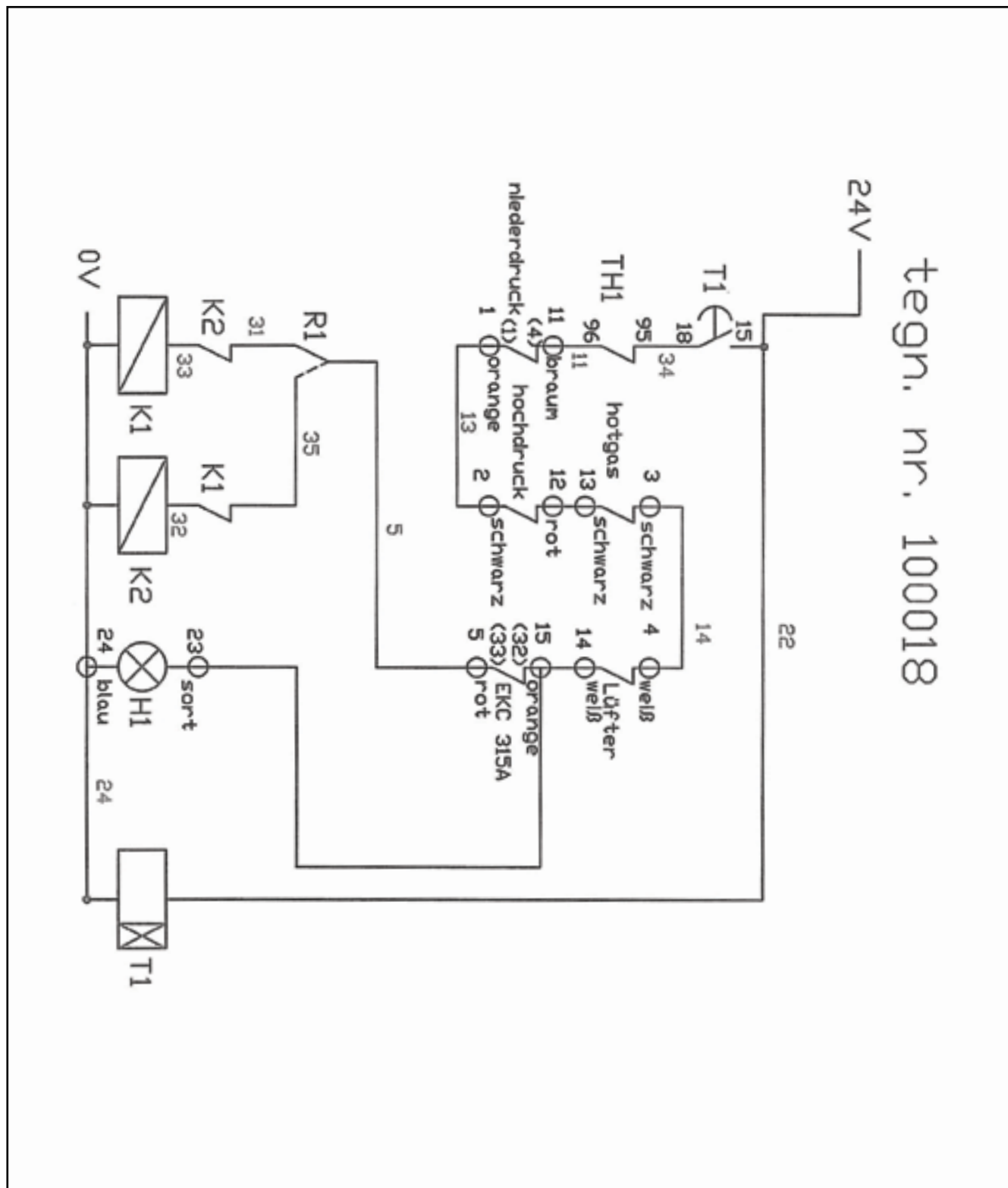

tegn. nr. 100020

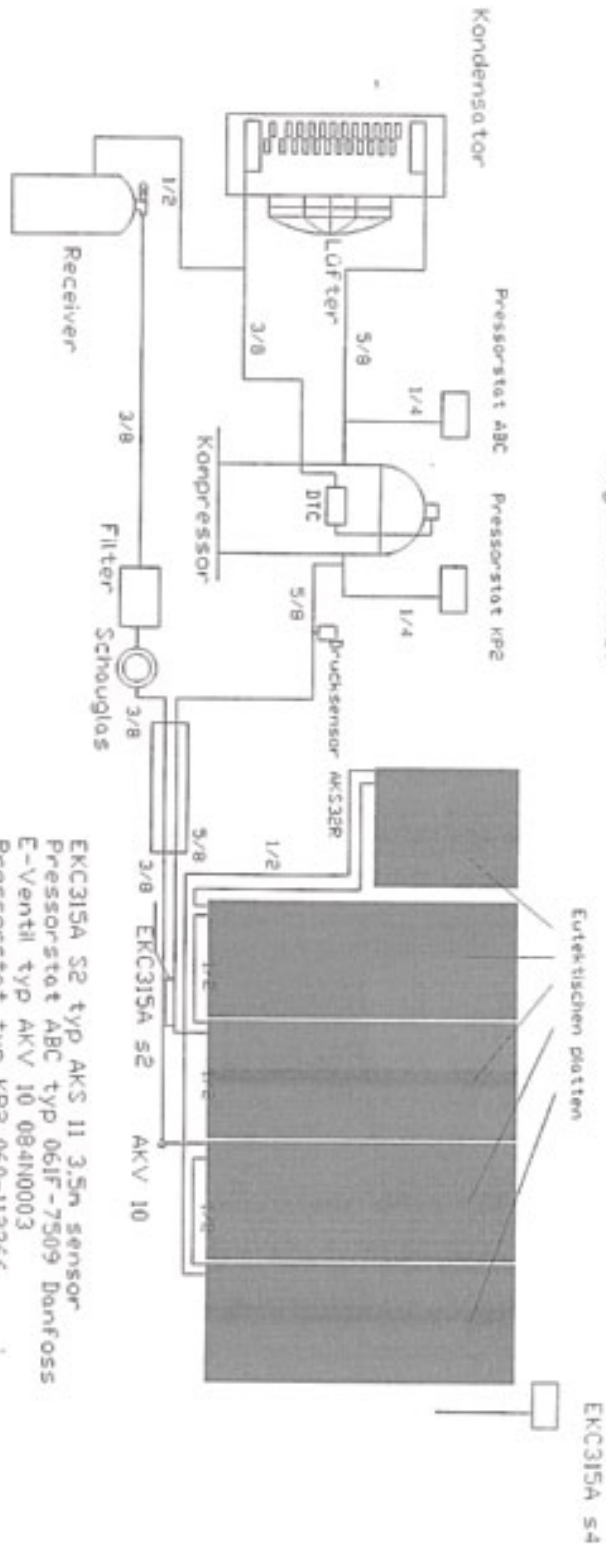

- EKC315A S2 typ AKS II 3,5m sensor
- Pressorstat ABC typ 061F-7509 Danfoss
- E-Ventil typ AKV 10 094N0003
- Pressorstat typ KP2 060-112366
- Kompressor typ 2F09K4E-TF D556 Copeland Scroll
- Temperatur sensor S4 typ AKS II 3,5m
- Receiver typ Frigonec 4,6L 1 130293A
- Dose AKV 10 nr. 4 066F05
- Lüfter typ S4D350-AT24-52
- Kondensator typ 0722A2205048721C0106
- Filter typ ADK-163 3/8"
- Schauglas typ MIA 038 3/8"
- Drucksensor AKS32R 060G1034
- Eutektischen platten 4x 1660x630x23mm
- Eutektischen platten 1x 770x630x23mm

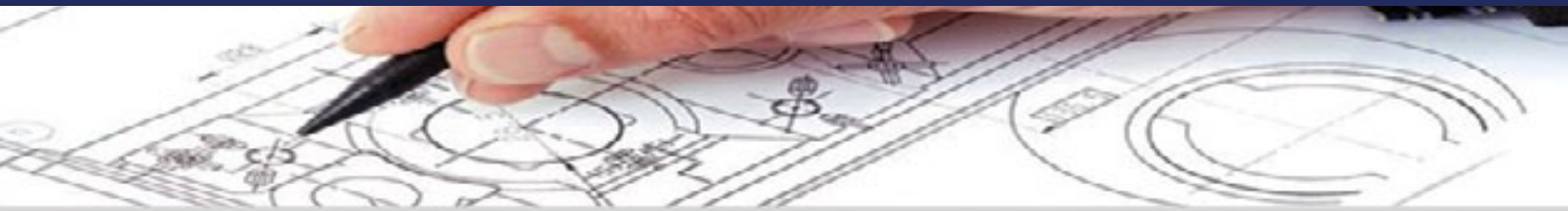

Freezevan ApS

Ersatzteilliste für

**Bofrost Tiefkühlaufbau
MB & Iveco**

Freezevan ApS

Ny Stenderupvej 7 - DK-5672 Broby

Tlf.: +45 62 63 20 40

E-mail: info@freezevan.dk - www.freezevan.dk



| Varenr. | EURO |
|--------------------|-------------|
| 15002014 | 86,00 |
| 15002016 | 86,00 |
| 17005043 | 13,09 |
| 17005026 | 5,87 |
| 17005052 | 81,74 |
| 17005058 | 81,74 |
| 17005051 | 34,90 |
| 17005050 | 95,44 |
| 17005056 | 95,44 |
| 17005055 | 81,74 |
| 17005061 | 81,74 |
| 17005053 | 95,44 |
| 17005059 | 95,44 |
| 17000001 | 62,01 |
| 17000002 | 62,01 |
| 15002001 | 19,87 |
| 17005045 | 6,08 |
| 17005046 | 8,98 |
| 05000050. | 17,45 |
| 17005047 | 7,05 |
| 05000002. | 8,59 |
| 05000101. | 1,81 |
| 05000001. | 41,61 |
| 05000020. | 20,13 |
| 05000021. | 2,99 |
| 17000025 | 332,89 |
| 17000050 | 305,37 |
| 17000060 | 305,37 |
| 01105000. | 399,33 |
| 01305000. | 399,33 |
| 09000080. | 10,74 |
| 15000304 | 29,26 |
| 15000305 | 29,24 |



| Varenr. | EURO |
|--------------------|-------------|
| 09000100 | 72,12 |
| 09000120 | 177,85 |
| 09000112 | 7,17 |
| 15003002 | 12,21 |
| 15002009 | 4,18 |
| 30000100 | 34,63 |
| 15003000 | 13,96 |
| 30000201 | 24,70 |
| 07000250 | 125,91 |
| 20000060 | 16,78 |
| 15002004 | 6,24 |
| 15000050 | 7,46 |
| 20000061 | 25,37 |
| 15000308 | 5,10 |
| 15002000 | 6,44 |
| 05000004 | 17,85 |
| 05000100 | 3,09 |
| 05000101 | 3,02 |
| 05000000 | 201,34 |
| 05000010 | 137,45 |
| 03000250 | 120,81 |
| 17005038 | 46,31 |
| 17005040 | 10,67 |
| 17005041 | 10,67 |
| 17005037 | 12,75 |
| 15000000 | 9,24 |
| 15002003 | 10,07 |
| 09000108 | 7,63 |
| 07000010 | 1808,40 |
| 07000020 | 432,21 |
| 07000091 | 477,85 |
| 07000060 | 25,17 |
| 07000070 | 32,89 |
| 07000080 | 44,97 |



| Varenr. | EURO |
|--------------------|-------------|
| 07000081 | 73,83 |
| 07000160 | 862,42 |
| 07000120 | 201,34 |
| 07000121 | 64,43 |
| 07000130 | 53,02 |
| 07000140 | 228,19 |
| 07000150 | 48,32 |
| 07000000 | 926,17 |
| 07000001 | 583,89 |
| 05000330 | 1489,93 |
| 05000331 | 139,17 |
| 05000334 | 98,75 |
| 05000335 | 146,17 |
| 05000336 | 44,75 |
| 05000337 | 40,89 |
| 05000338 | 190,92 |
| 05000339 | 101,43 |
| 05000340 | 186,6 |
| 05000341 | 78,67 |
| 05000342 | 31,70 |
| 05000343 | 9,64 |
| 09001002 | 171,14 |
| 09001005 | 136,91 |
| 09001000 | 469,80 |
| 15003001 | 12,89 |

Beim Verkauf weniger als 65,00 € wird ein abfertigungsgebühr von 50,00 € zugelegt.

Wir übernehmen keine Haftung für Druckfehler